

EVAC+CHAIR®
Emergency Evacuation For Everyone

BENUTZERHANDBUCH

EVAC+CHAIR 600H



DESIGNED & MANUFACTURED
IN THE UK

WICHTIGE INFORMATIONEN

1. Ihr Evac+Chair darf nur von geschulten Bedienern verwendet werden.
2. Die Benutzerschulung auf Ihrem Evac+Chair sollte gemäß den in dieser Bedienungsanleitung angegebenen Herstellerrichtlinien durchgeführt werden.
3. Evac+Chair bietet Benutzer- und Key Trainer-Kurse an, die alle 2 Jahre durchgeführt werden sollten, um die Kompetenz bei der Benutzung des Evac+Chair zu garantieren. (Weitere Informationen finden Sie auf Seite 18).
4. Stellen Sie sicher, dass die Schulungsunterlagen auf dem neuesten Stand sind (siehe Schulungsunterlagen auf Seite 4).
5. Es wird empfohlen, vierteljährlich mit Ihrem Evac+Chair zu üben, um sicherzustellen, dass das Personal geschult und kompetent bleibt.
6. Für schwerere Passagiere wird eine Zwei-Personen-Anwendung empfohlen.
7. Als medizinisches Gerät der Klasse 1 bietet Evac+Chair den Service und die Wartung Ihres Evac+Chair an, die jährlich von einem zugelassenen Dienstleister durchgeführt werden sollten, um einen sicheren Betrieb zu gewährleisten. Das umfasst eine physische sowie eine visuelle Überprüfung und den Austausch verschlissener Teile.
8. Bei der Wartung des Evac+Chair sollten nur Originalteile von Evac+Chair verwendet werden.
9. Um die optimale Leistung Ihres Evac+Chair zu gewährleisten, sollten die Gurte alle 3 Monate gedreht werden.

Hinweis: Während die Produkte für die meisten Treppenanwendungen ausgelegt sind, übernimmt Evac+Chair International keine Haftung für Schäden an Treppen, die durch die Verwendung des Stuhls entstehen.

GARANTIE & HAFTUNG

Der Evac+Chair hat eine Herstellergarantie von fünf Jahren gegen Material- und Verarbeitungsfehler. Das gilt nicht für Verschleißteile, wie z. B. Keilriemen oder Schäden, die durch Missbrauch oder Sabotage verursacht wurden und/oder andere Schäden, die aufgrund eines Verstoßes gegen die Richtlinien im Benutzerhandbuch oder im Schulungshandbuch entstanden sind. Dazu gehört, dass Ihr Evac+Chair von einem Drittanbieter gewartet wird. Es wird empfohlen, die Keilriemen alle 2 Jahre zu wechseln, je nach durchschnittlicher Verwendung und Praxis.

Weder der Hersteller noch seine Vertreter werden eine Entschädigung für Reparaturen leisten, die von externen Auftragnehmern durchgeführt wurden oder für (Zufalls- oder Folge-)Schäden an Eigentum oder Personen haften. Wenn Sie als Kunde im Rahmen unserer Garantie mit dem Produkt oder der Dienstleistung des Unternehmens unzufrieden sind, schreiben Sie bitte oder geben Sie die Gründe für die Beschwerde an.

INHALT

4-5	Schulungs- und Wartungsaufzeichnungen
6-7	Allgemeine Informationen
8-9	Bereitstellung
10-11	Transport
12-17	Abstieg/Aufstieg
18-19	Besonderheiten
20-21	Schulung & Wartung
22	Installation
23	Sichtprüfung
24	Zubehör
25	Mehrsprachiges Benutzerhandbuch Online



**Mehrsprachiges
Benutzerhandbuch Online**
www.evacchair.co.uk/user-guides

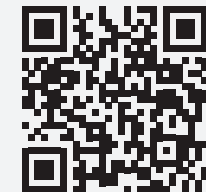
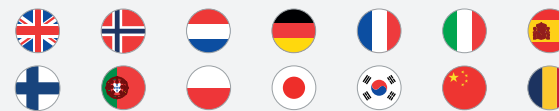

WARTUNGSPROTOKOLL

Datum	Service oder Inspektion	Keilriemen gewechselt	Von	Unternehmen

HINWEIS: Keilriemen sollten alle 3 Monate gedreht werden

THE EVAC+CHAIR 600H

600H-AMB



Unser 600H-AMB Modell mit extra großen Rollen für unebenes Gelände

Verwendungszweck: Der Evac+Chair 600H wurde speziell für die Notevakuierung über die Treppe nach unten und oben entwickelt. Nur für den Personentransport. Das Sortiment besteht aus den 600H Modell. Bitte lesen Sie diese Bedienungsanleitung vollständig. Bei Fragen wenden Sie sich bitte an Ihren lokalen Evac+Chair Account Manager oder autorisierten Evac+Chair Händler für weitere Informationen.

SICHERE ARBEITSLAST

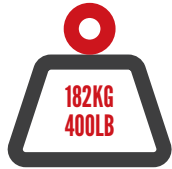

FÜR AB- UND AUFSTIEG

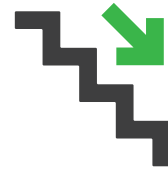

NICHT FÜR WENDELTREPPEN GEEIGNET

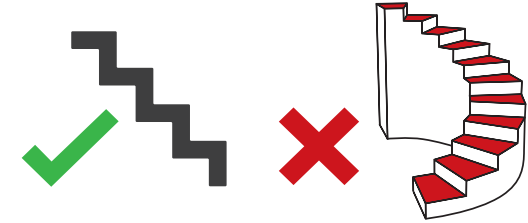

WARTUNG (DRINGEND EMPFOHLEN)



TRAINING (DRINGEND EMPFOHLEN)



HERSTELLERGARANTIE



EMPFEHLUNG



TREPPENWINKEL

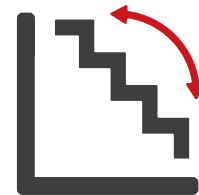

28° — 40°

ZULÄSSIGE MINDESTTREPPENBREITE

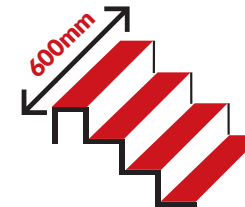

*Für schwerere Passagiere wird der Betrieb mit zwei Personen empfohlen

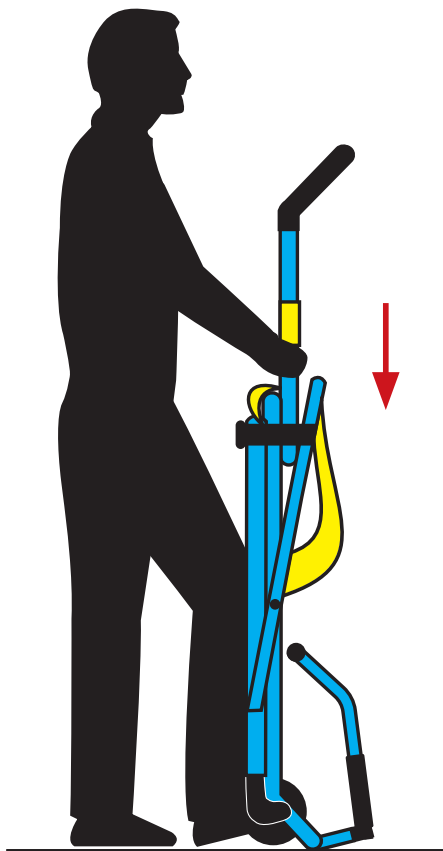

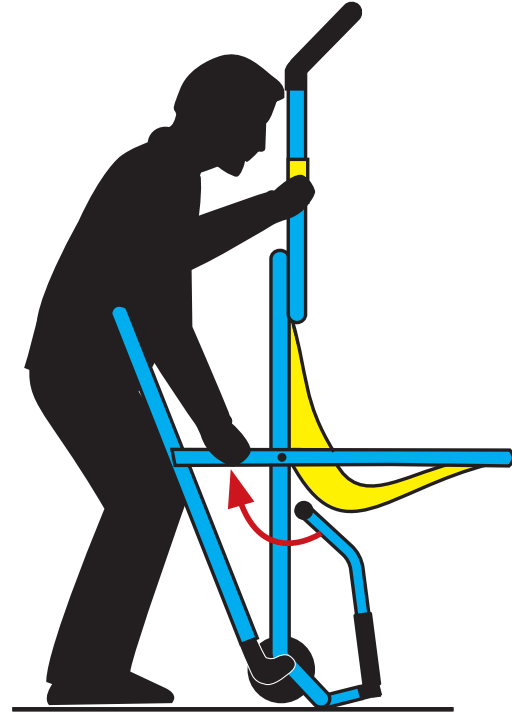
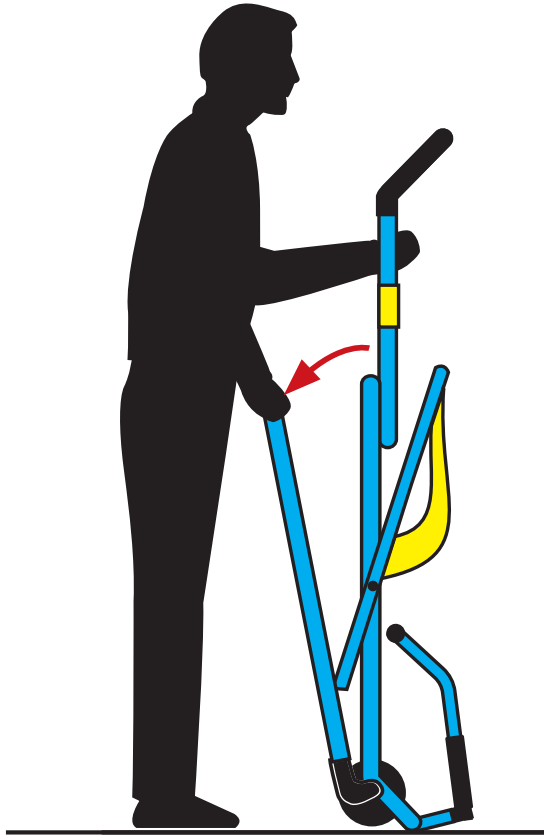
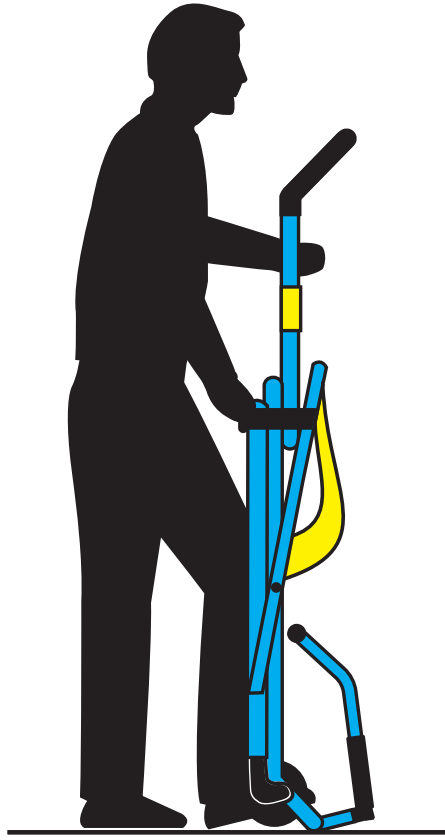

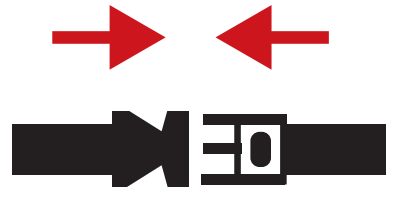
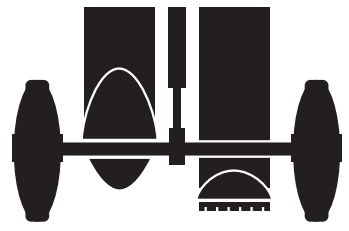
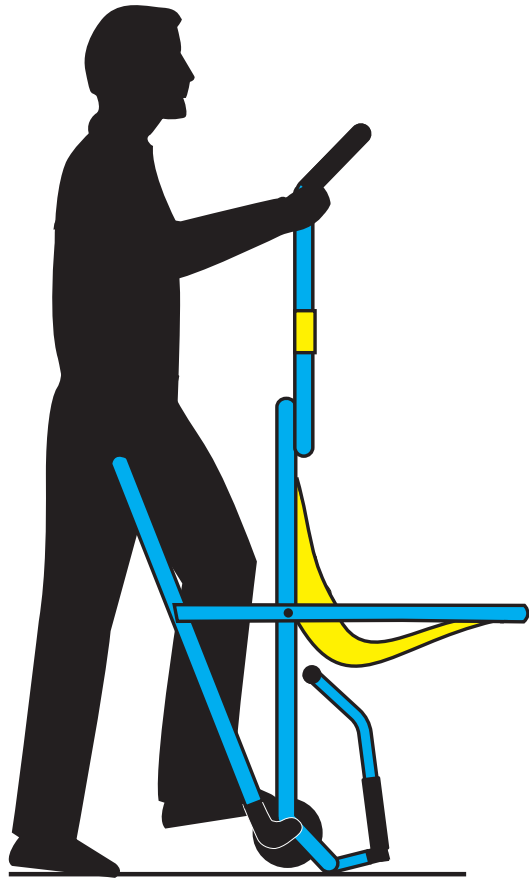

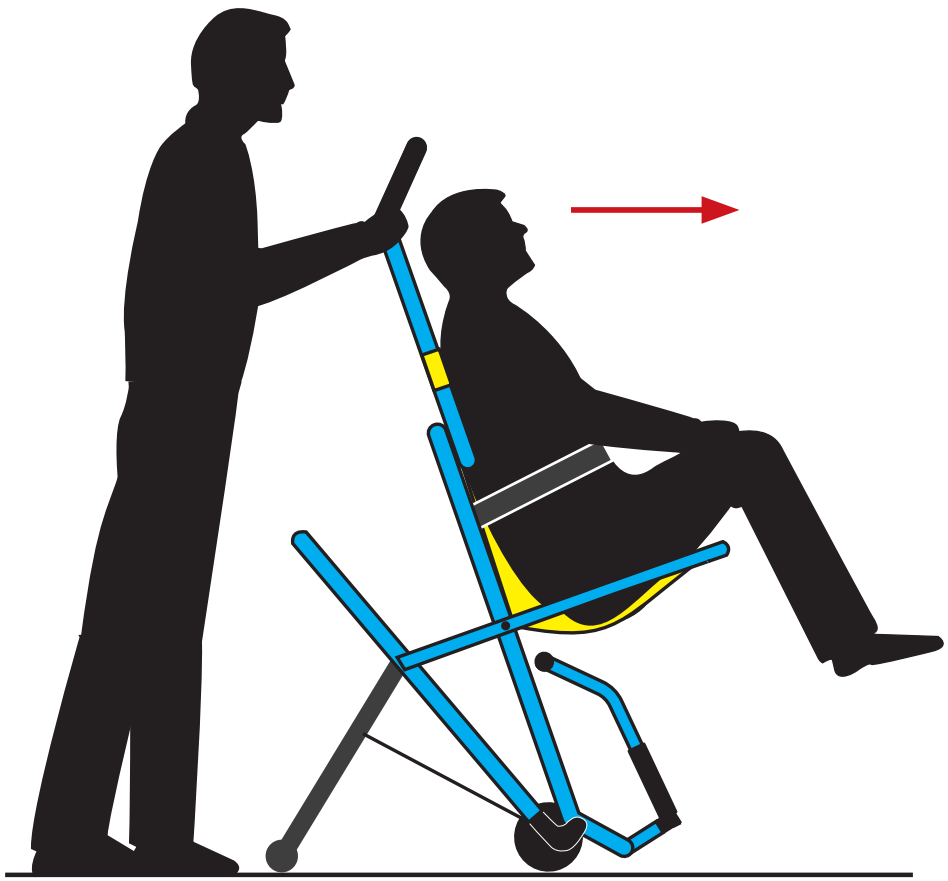

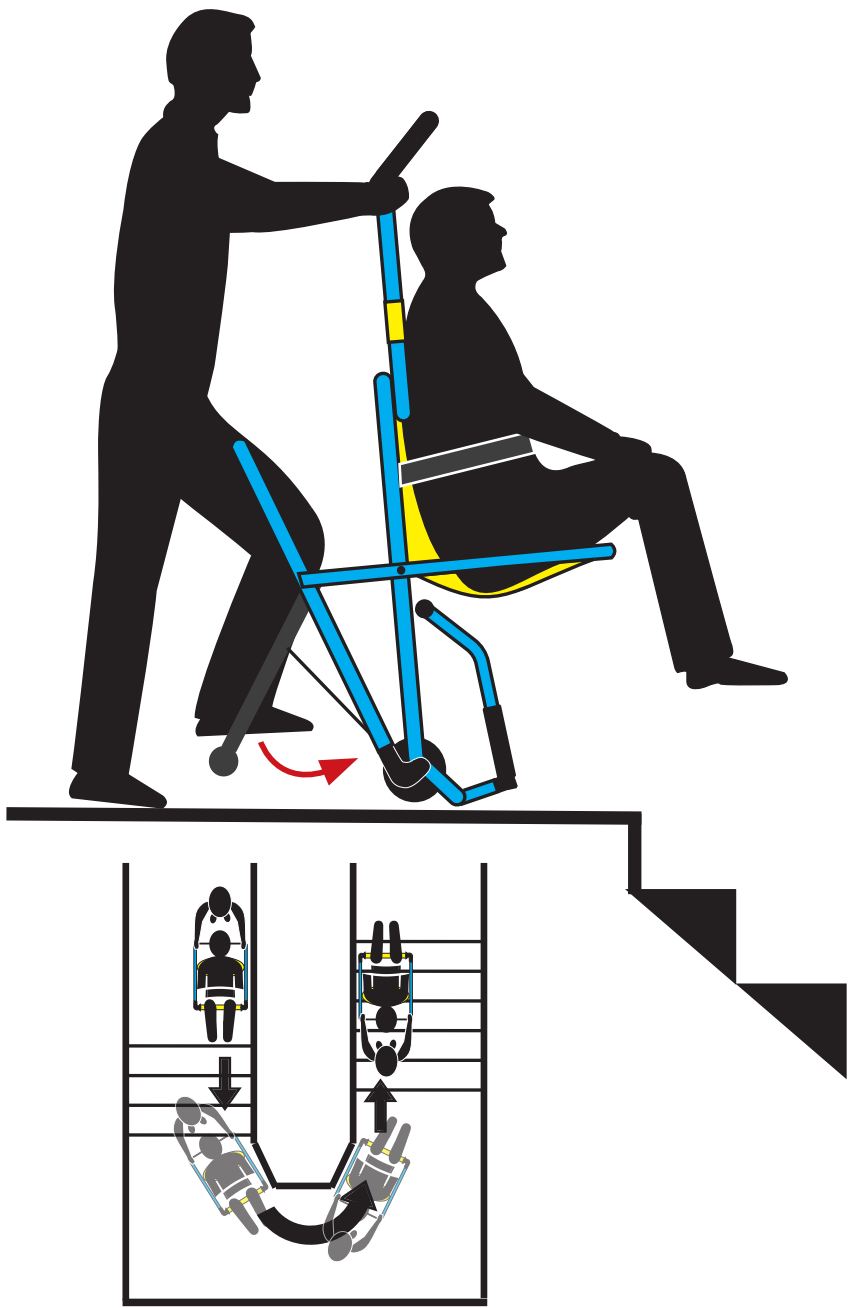

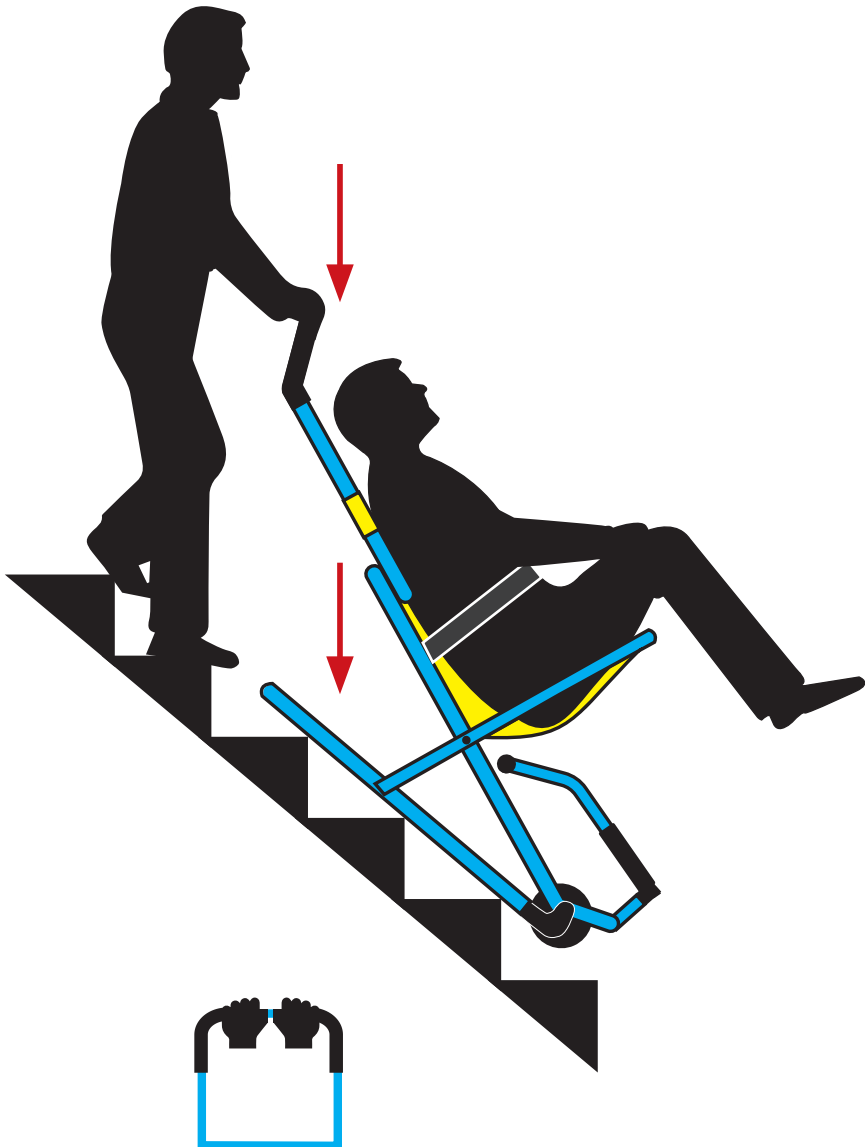
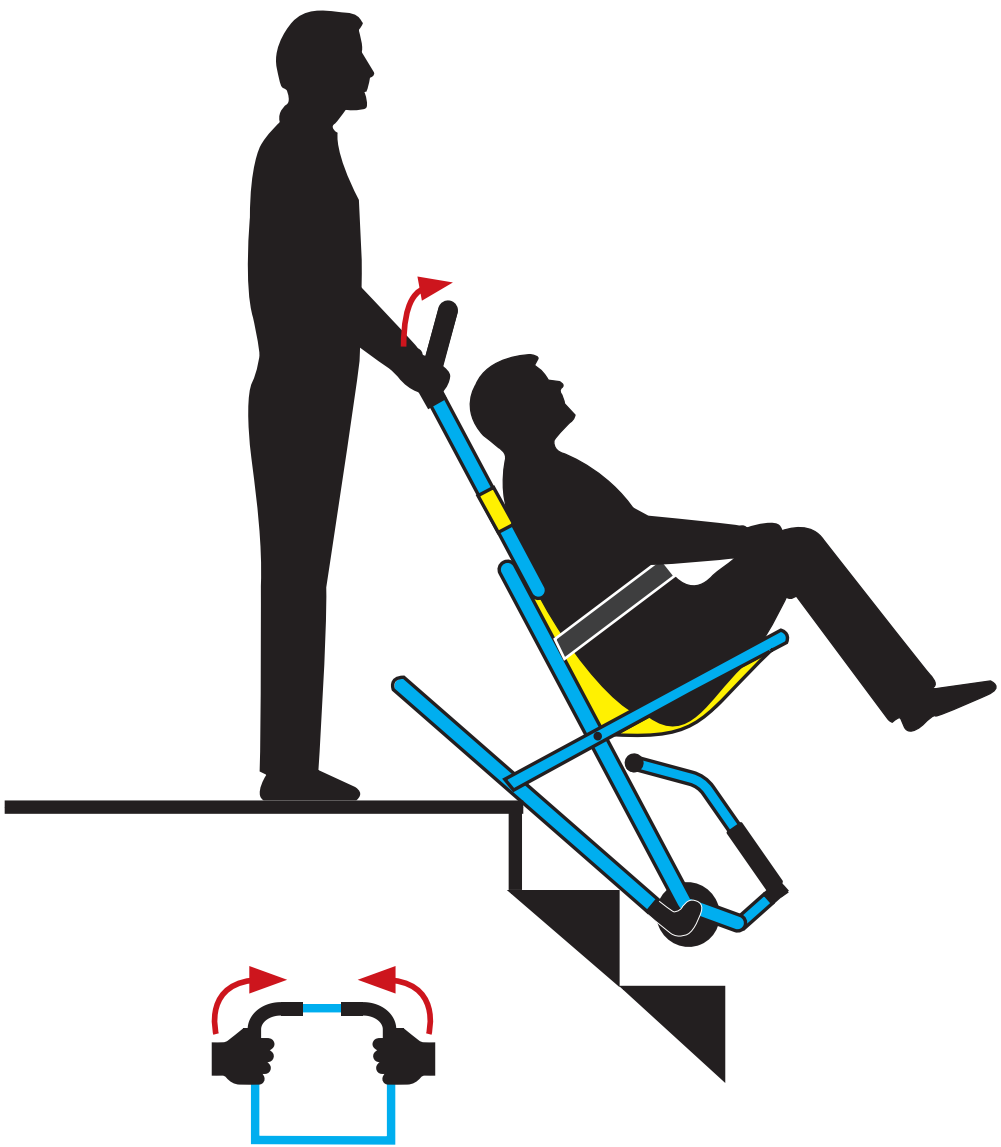

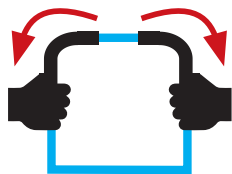
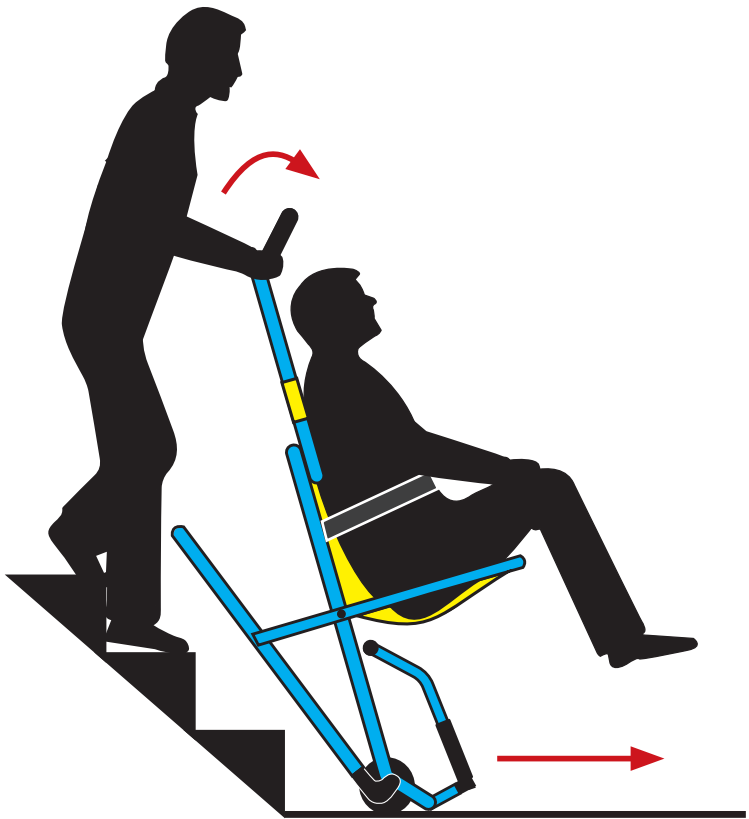

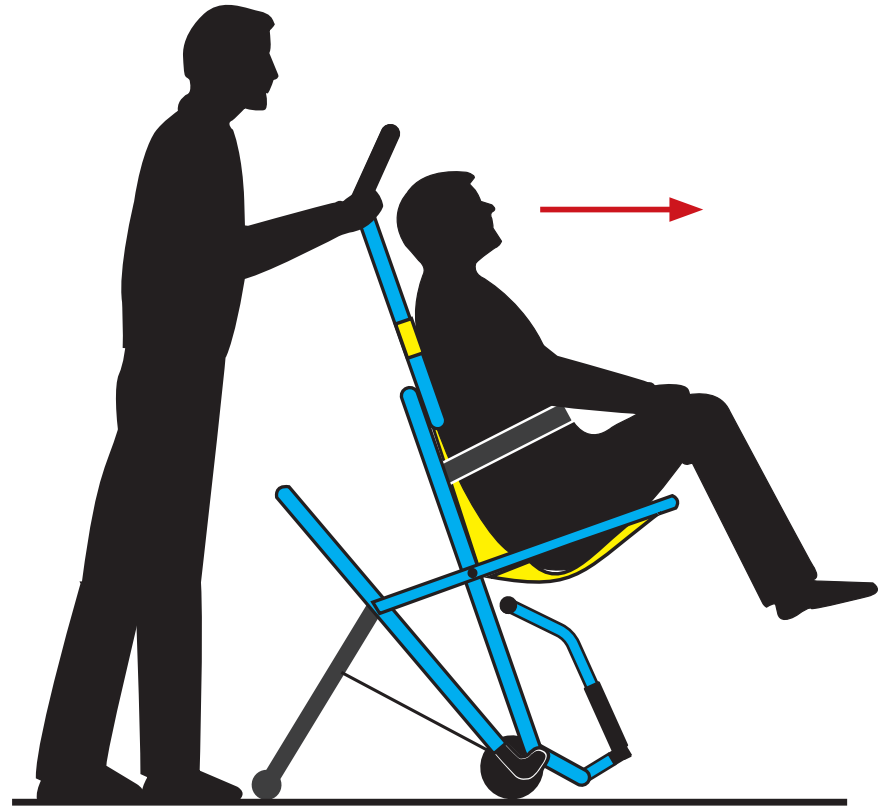

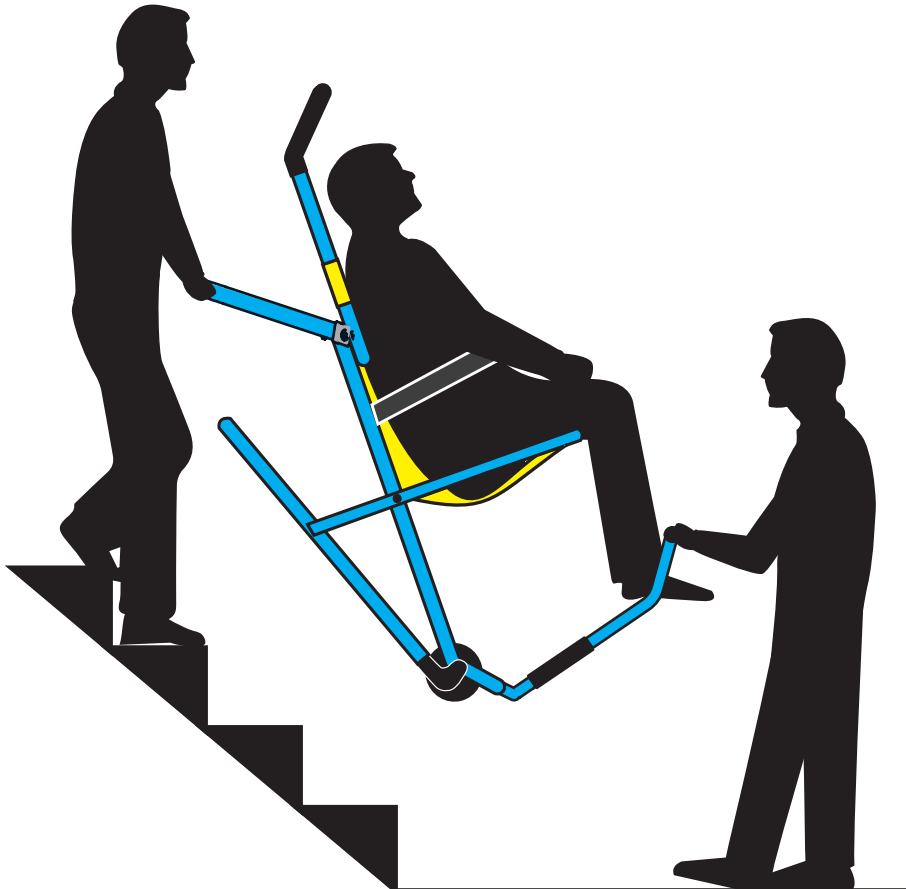

HEBEGRIFF VORNE

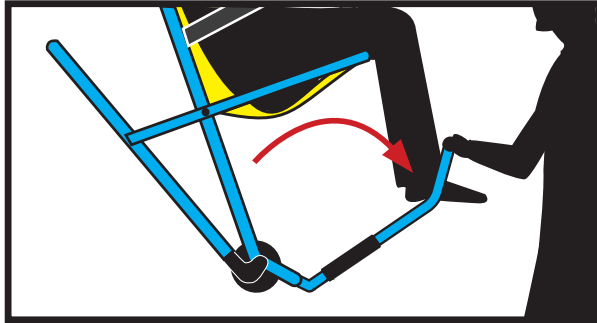

HEBEGRIFF HINTEN

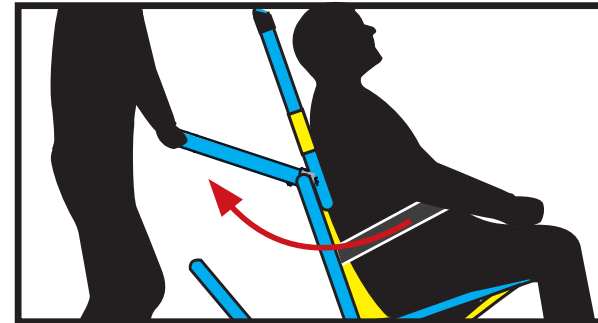

TREPPENAUFSTIEG

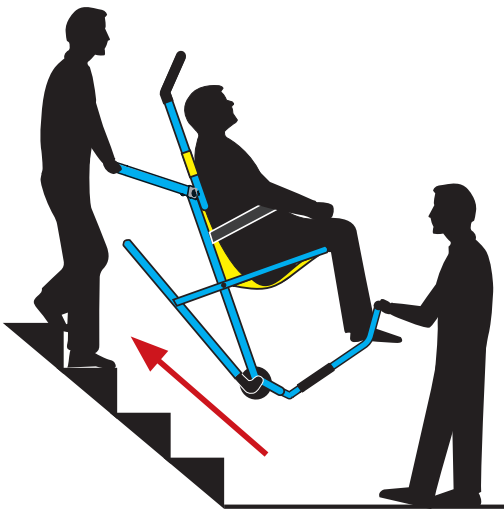

4-PERSONEN-BETRIEB

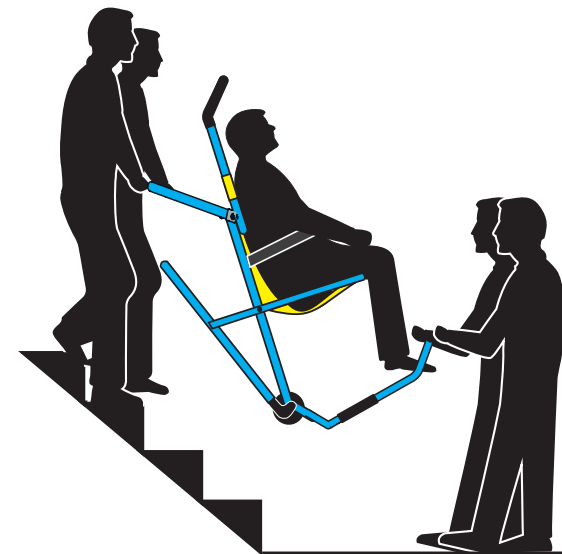

BREMSROLLEN



Entsperrt

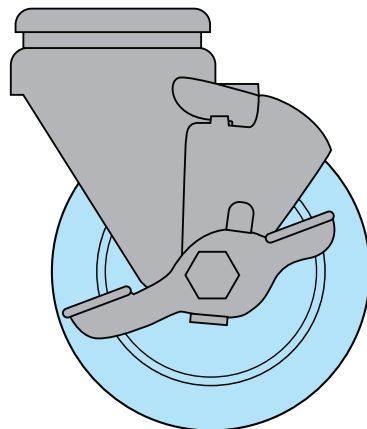

Gesperrt

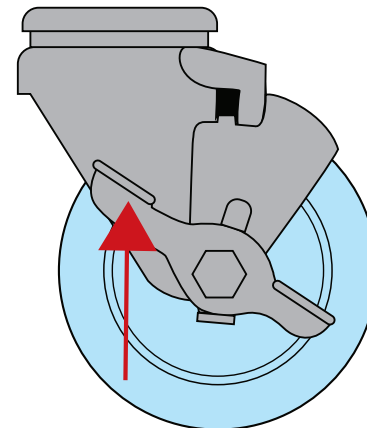

KOPFSTÜTZE

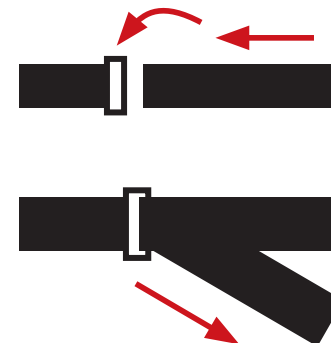
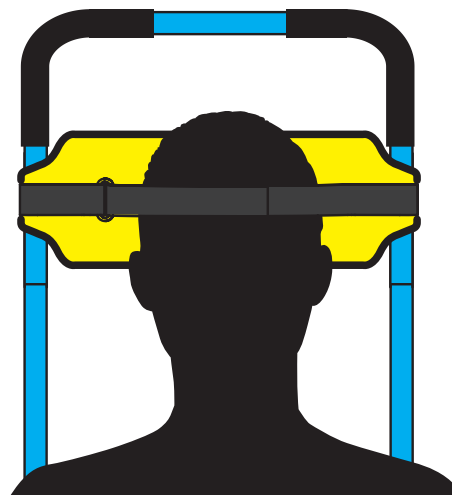
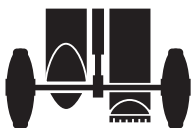
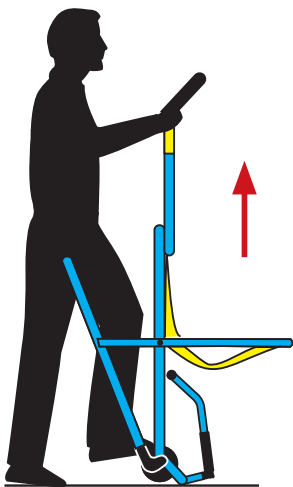

FUßSTÜTZE

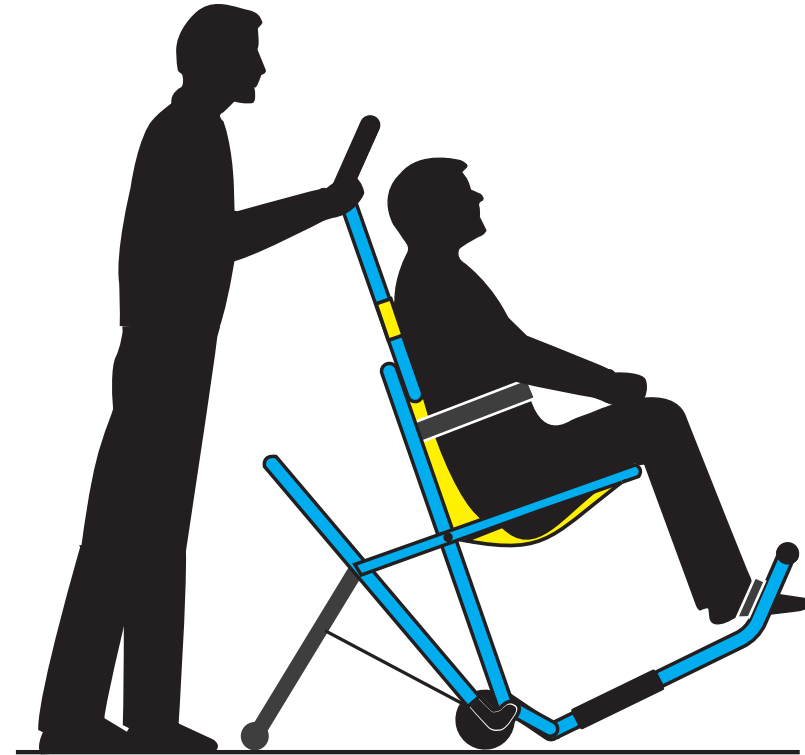
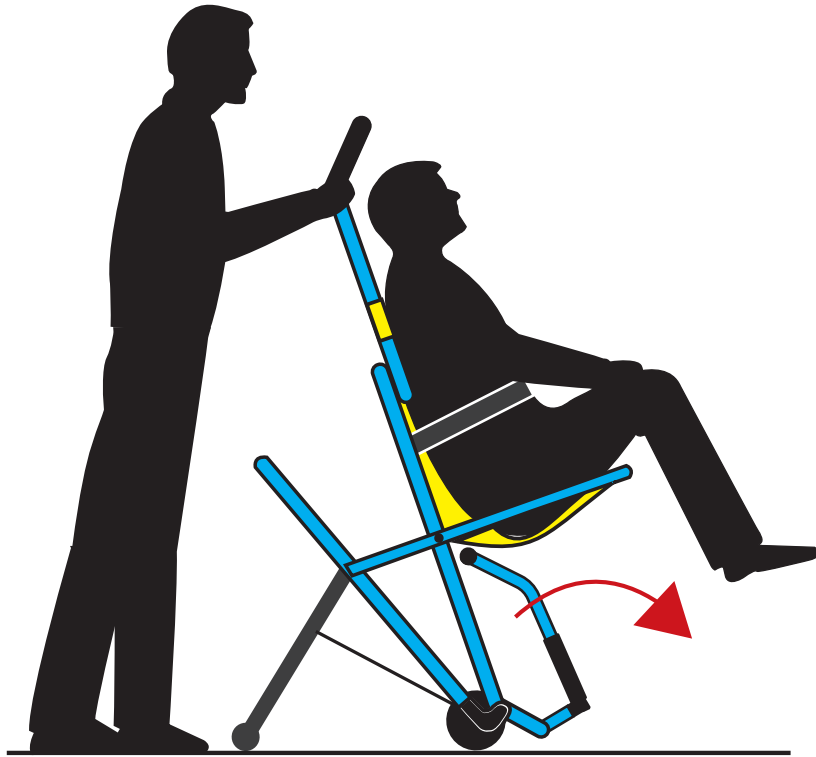

Der Passagier sollte nicht sein gesamtes Gewicht auf die Fußstütze legen

TRAINING

HABEN SIE FÜR DEN NOTFALL GESCHULTES PERSONAL?

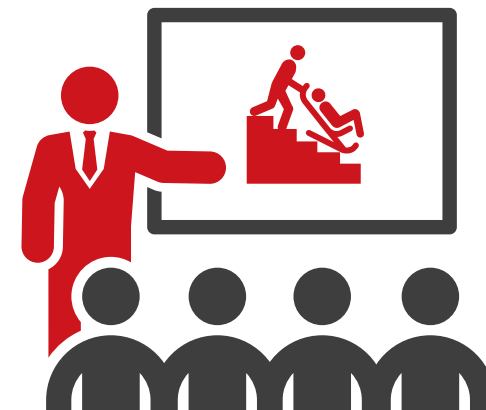

GRÜNDE FÜR DAS TRAINING:

- 1** Erneuerung Ihrer zweijährigen Zertifizierung für die Verwendung von Evac+Chair

- 2** Leben retten - Mitarbeiter, die nicht geschult sind, können den Stuhl nicht sicher bedienen

- 3** Den den Stuhl sicher in Ihrem Gebäude bedienen können

- 4** Stellen Sie sicher, dass Sie Ihre Evakuierungsrichtlinien einhalten

Bedienerschulung

Ein 2,5-stündiger Schulungskurs vor Ort, bei dem 2-4 Mitarbeiter in der sicheren Verwendung und Bedienung des Evac+Chair geschult werden. Nach Abschluss des Kurses werden alle Teilnehmer, die die Schulungsstandards erfüllen, zertifiziert und als kompetent eingestuft.

Key Trainer Masterclass Kurs

Dieser 6-stündige Schulungskurs vor Ort für 2-4 Mitarbeiter, der die Trainer in der sicheren Verwendung des Evac+Chair schult und Richtlinien und Materialien bereitstellt, die es erfolgreichen Kursteilnehmern ermöglichen, interne Schulungen für andere Kollegen in ihrem Unternehmen durchzuführen.

Um Ihren Schulungsbedarf zu besprechen, rufen Sie bitte an
0049 6238-98468210

www.evacchair.de

SERVICE & WARTUNG

HABEN SIE EINEN SERVICE- UND WARTUNGSVERTRAG ABGESCHLOSSEN?



Als medizinisches Gerät der Klasse 1 sollte Ihr Evac+Chair jährlich gewartet werden, um seinen sicheren Betrieb zu gewährleisten. Diese Anforderung ist in der PUWER-Verordnung (Verordnung über die Bereitstellung und Benutzung von Arbeitsmitteln 1998 – nur GB) festgelegt.

Um Kunden bei der Erfüllung dieser gesetzlichen Anforderungen zu unterstützen, bietet Evac+Chair International einen 12-monatigen Wartungsvertrag an, der Teile und Arbeitskräfte umfasst und sicherstellt, dass Ihre Evac+Chairs voll funktionsfähig bleiben, gesetzlichen Verpflichtungen entsprechen und im Notfall bereit sind.

WANDHAKEN - FÜR WANDMONTAGE

INSTALLATION

Evac+Chair oder ein autorisierter Händler kann eine fachkundige Beratung und Begleitung zu den effektivsten Standorten in Ihrem Gebäude bieten.



Back

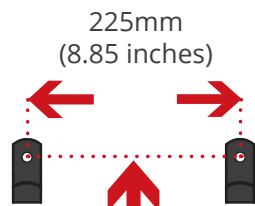

750 mm
(29.5 inches)

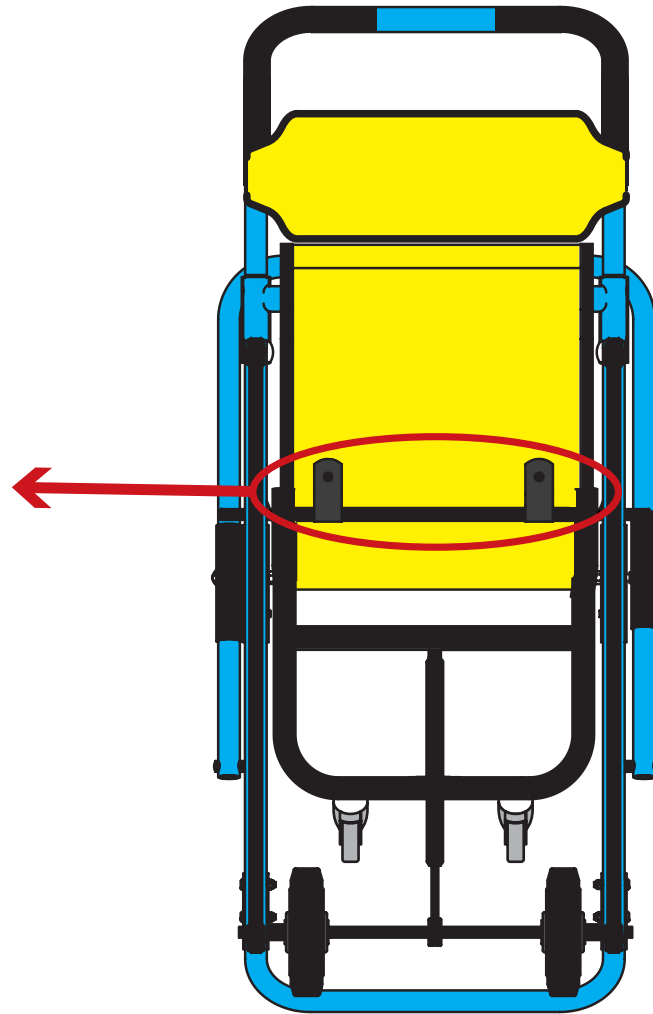

VISUELLE INSPEKTION

NUTZUNG / LAGERUNG



- + Stellen Sie sicher, dass die Stuhlbereitstellung reibungslos verläuft
- + Keine Störung bei der Nutzung oder Lagerung des Stuhls
- + Stellen Sie sicher, dass der Ständer korrekt aus- und einfährt

RÄDER PRÜFEN



- + Kein Reißen von Rad oder Nabe
- + Kein Aufspalten der Räder
- + Keine Fehlfunktion der Lenkrollenbremse
- + Sicherstellen, dass sich die Räder ungehindert drehen können

ÜBERPRÜFEN DER HÄNGEMATTE



- + Keine sichtbaren Nähtes
- + Kein Zerreißen von Hängemattenmaterial
- + Überprüfen, ob die Gürtelschnalle richtig funktioniert

KOPFSTÜTZE PRÜFEN



- + Keine offenen Nähte
- + Kein Riss im Kopfstützenmaterial
- + Prüfen, dass sich die Kopfstütze frei am Griff bewegen kann

RIEMEN PRÜFEN



- + Keine tiefen Risse oder Furchen
- + Keine großen Buckel oder starken Ausbeulungen



Bitte wenden Sie sich sofort an Evac+Chair oder einen autorisierten Händler, wenn einer dieser Mängel an Ihrem Stuhl auftritt.

ZUBEHÖR

PATIENTENTRAGESITZ



DIEBSTAHSICHERUNG



BEQUEMER SITZ



SICHERER STAHLCHRANK



EVAC+CHAIR STÄNDER



MEHRSPRACHIGES BENUTZERHANDBUCH ONLINE



To view our user guide online please visit:



Als u onze gebruikershandleiding online wilt bekijken, gaat u naar:



Um unser Benutzerhandbuch online anzuzeigen, besuchen Sie bitte:



Pour consulter notre guide de l'utilisateur en ligne, veuillez visiter:



Per visualizzare la nostra guida utente online, visitare:



Para ver nuestra guía de usuario en línea, visite:



Para ver o nosso guia do usuário on-line, visite:



Aby wyświetlić naszą instrukcję obsługi online, odwiedź:



オンラインでユーザーガイドを表示するには、次の URL にアクセスしてください。



온라인에서 사용자 안내서를 보려면 다음 사이트를 방문하십시오:



要在線查看我們的用戶指南，請訪問：

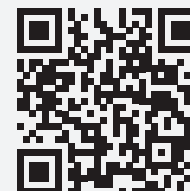

www.evacchair.co.uk/user-guides

